

# Modell 7610

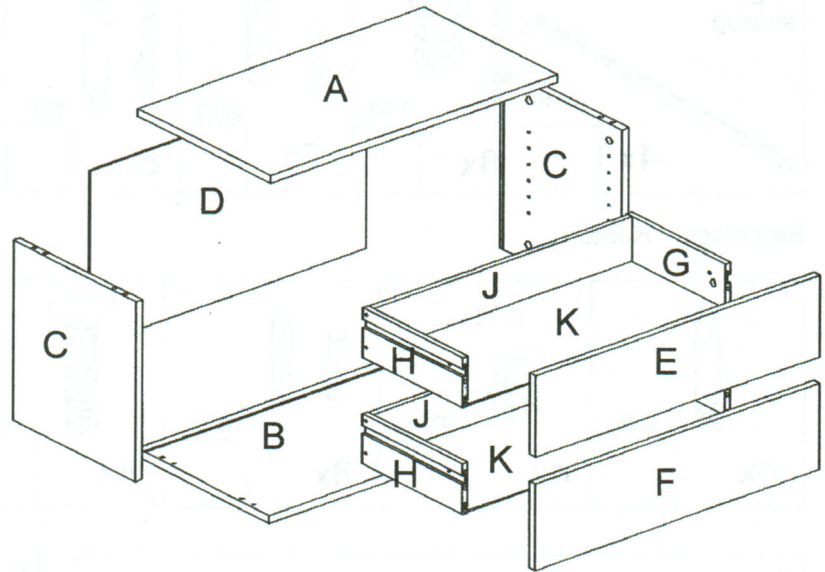
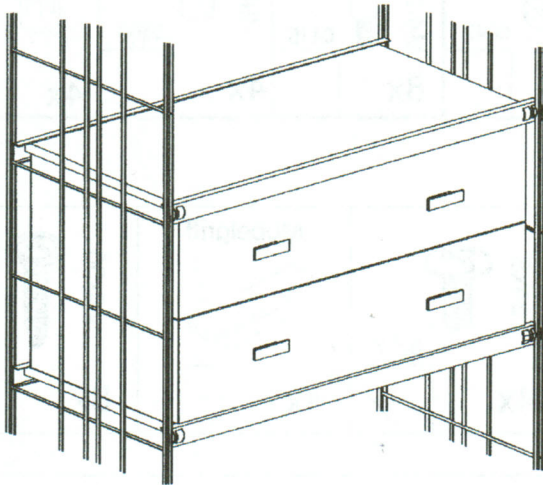

### Montagehinweise

Sie haben ein Möbel mit hochwertigen Oberflächen erworben. Das schließt aber eine gewisse Empfindlichkeit der Flächen gegenüber Zerkratzen, Stoß u.ä. nicht aus.

Händeln Sie deshalb die Möbelteile besonders sorgfältig. Vermeiden Sie bei der Montage ein Anstoßen der Kanten und ein Ablegen/Schieben auf rauen, kratzenden Unterlagen.

Farbunterschiede bei Flächen aus Echtholz (Furnier) sind durch natürliches Wachstum bedingt und deshalb kein Reklamationsgrund. Nach längerer Lichteinwirkung erfolgt eine natürliche Farbangleichung.

Nutzen Sie das Möbel ausschließlich zur Aufbewahrung von Gegenständen.

### Achtung!

Halten Sie die Reihenfolge der Arbeitsschritte in dieser Montageanleitung genau ein und beachten Sie unbedingt alle detaillierten Angaben!

Schlagen Sie die Holzdübel immer in die Schmalfläche ein und niemals in die Breitfläche!

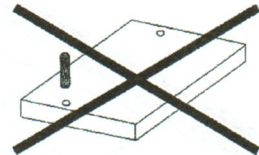
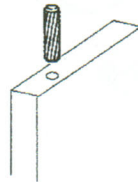

### Pflegehinweise!

Die Reinigung der Glas- und Möbelflächen erfolgt mit handelsüblichen, nicht scheuernden Haushalts-Reinigungsmitteln. Verwenden Sie keine Lösemittel bzw. Azeton!

Bauteile	Menge
A Oberboden	1x
B Unterboden	1x
C Seitenwand	2x
D Rückwand	1x
E Kastenvorderstück 162 mm hoch	1x
F Kastenvorderstück 171 mm hoch	1x
G Kastenseite links	2x
H Kastenseite rechts	2x
J Kasten hinterstück	2x
K Kastenboden	2x









**Werkzeug**

**Montageaufwand**







45 min

Beschläge – Korpus

Beschläge – Stapelvariante

<p>Kugel- auszug</p>  <p>0240</p> <p>4x</p>	<p>Ø6,3x11</p>  <p>0136</p> <p>8x</p>	<p>Ø8x30</p>  <p>0073</p> <p>8x</p>	<p>Holzgewinde</p>  <p>0235</p> <p>8x</p>	<p>Ø15</p>  <p>0042</p> <p>8x</p>	<p>M4-Gewinde</p>  <p>0416</p> <p>8x</p>	<p>Hülse M4</p>  <p>0566</p> <p>4x</p>	<p>Abdeckkappe</p>  <p>0430</p> <p>4x</p>
---	--	--	--	--	---	---	--

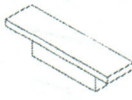
Beschläge – Kasten

 <p>0235</p> <p>4x</p>	<p>Ø12</p>  <p>0236</p> <p>4x</p>	<p>Ø6x25</p>  <p>0026</p> <p>8x</p>	 <p>0257</p> <p>8x</p>	<p>Ø4x8</p>  <p>0237</p> <p>4x</p>	<p>Möbelgriff</p>  <p>4x</p>	<p>Ø4x30</p>  <p>0059</p> <p>8x</p>
---	--	--	---	--	---	--

1 Korpus

Montage zum  
Oberboden

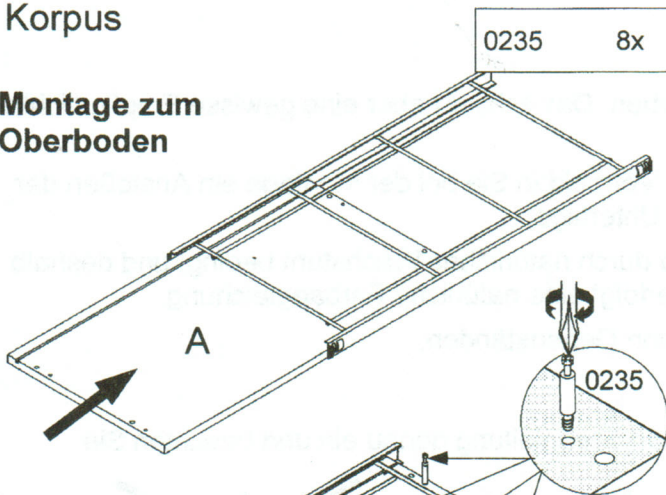

Montage zum  
Unterboden

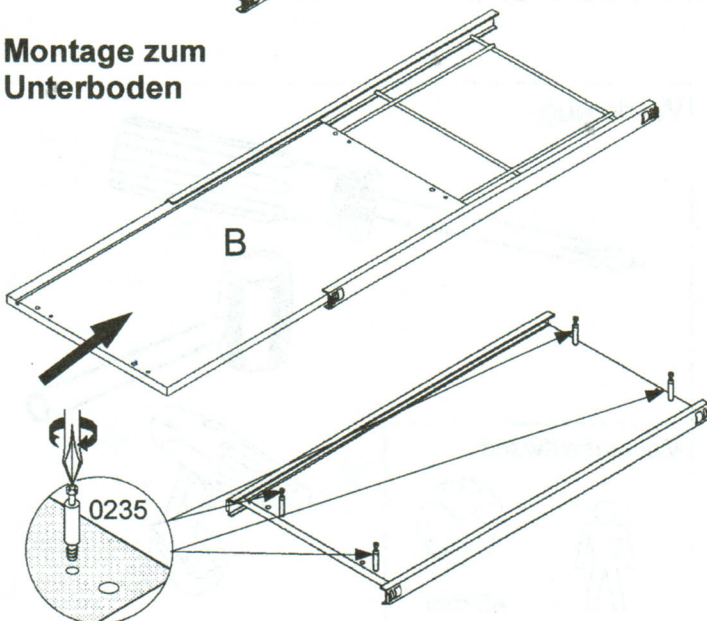

2 (Korpus)

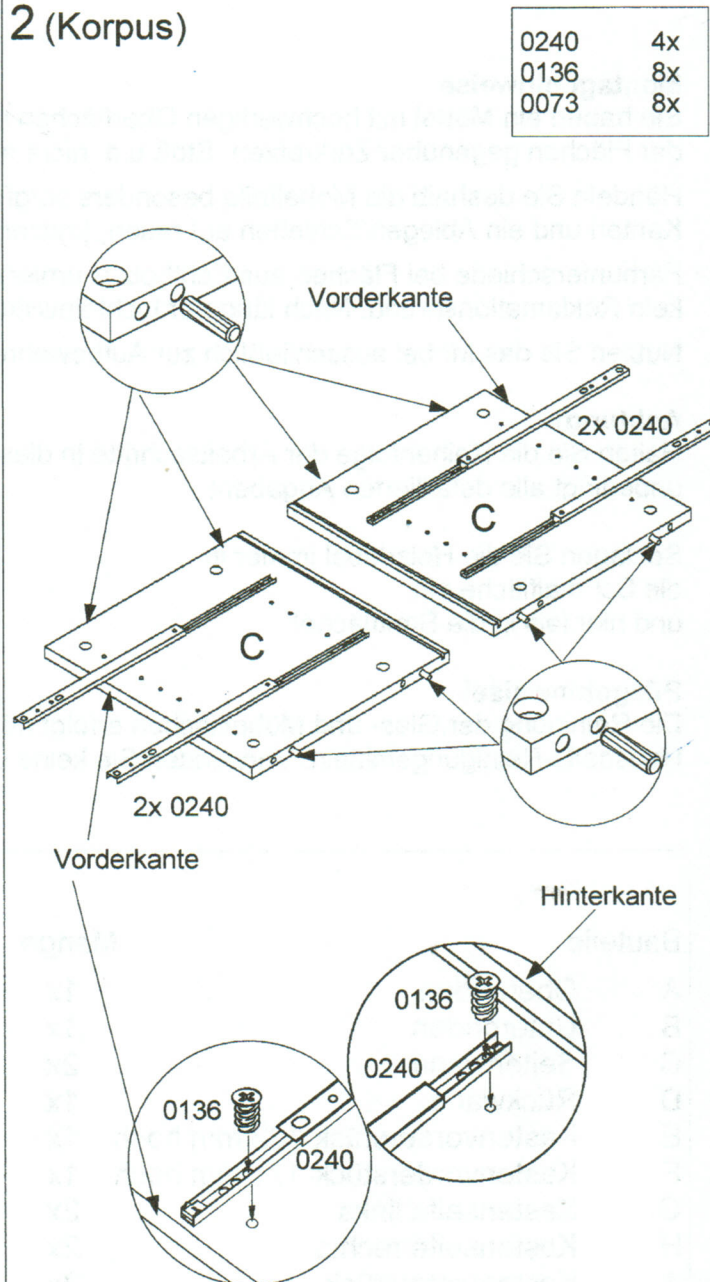



### 3 (Korpus)

0042 4x

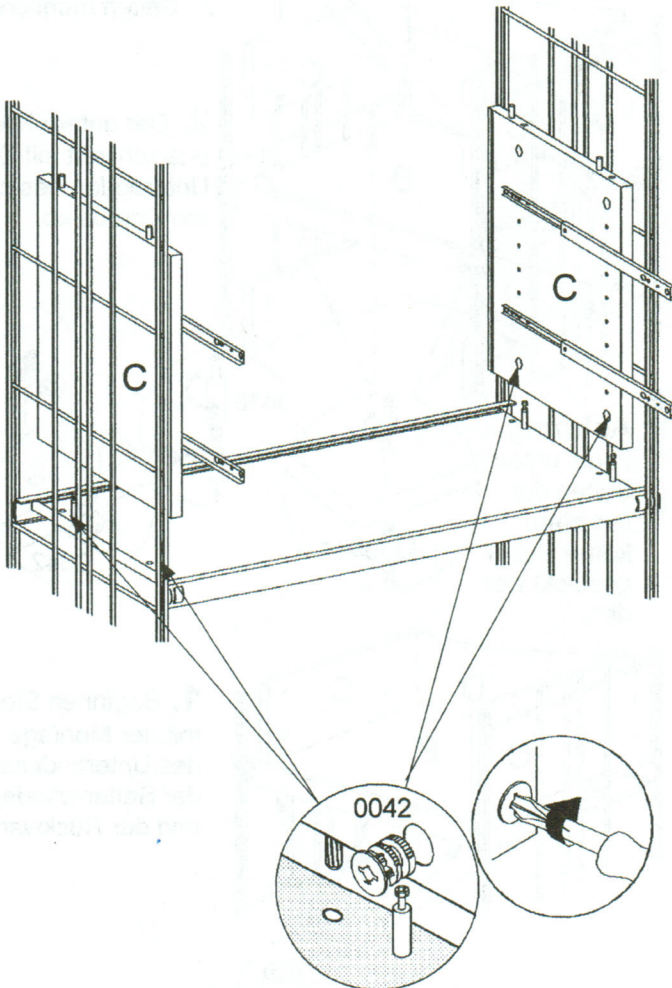
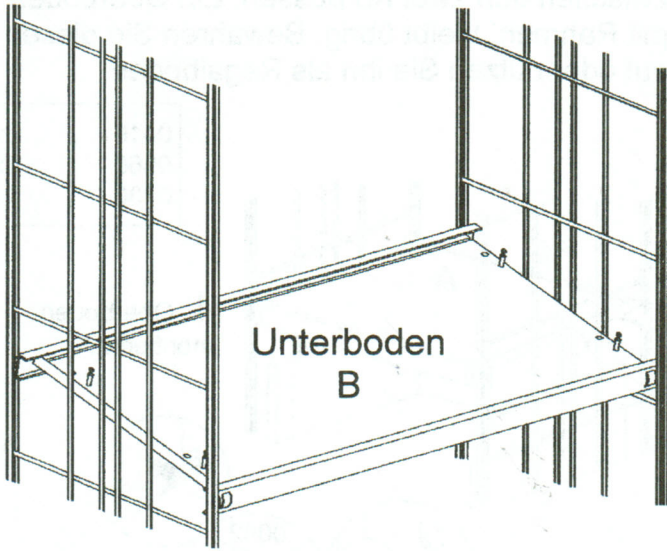

### 4 (Korpus)

0042 4x

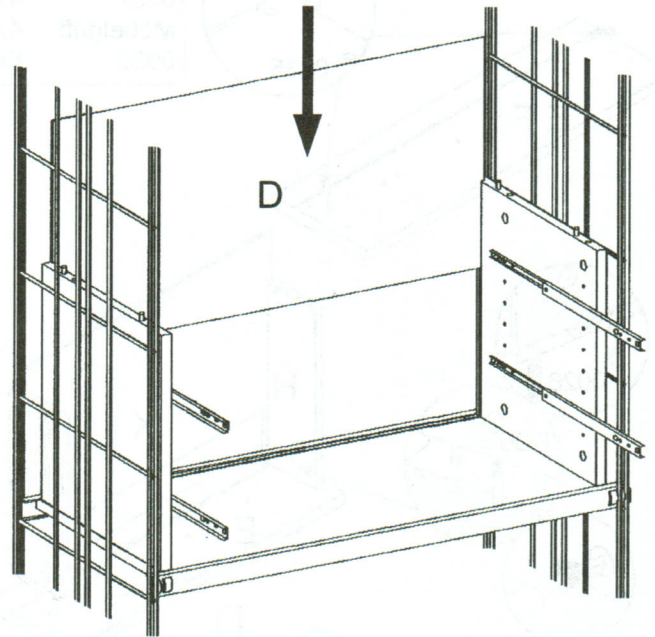

Bitte achten Sie bei der Montage des Oberbodens auf ein gleichmäßiges Einfädeln der Bolzen 0235 in die entsprechenden Bohrungen in der Seitenwand. !

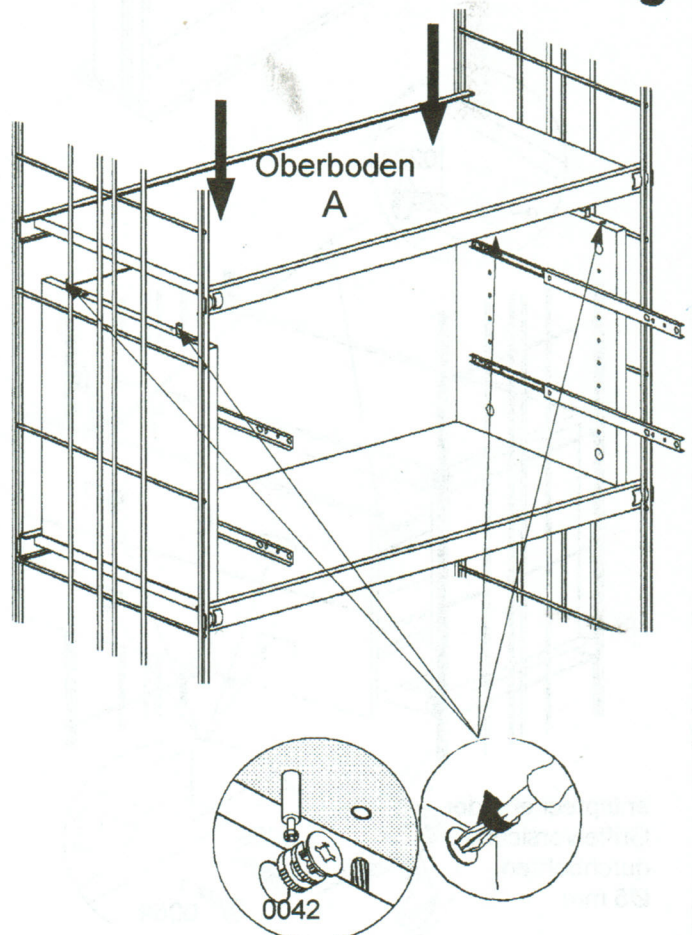



## 5 Kasten

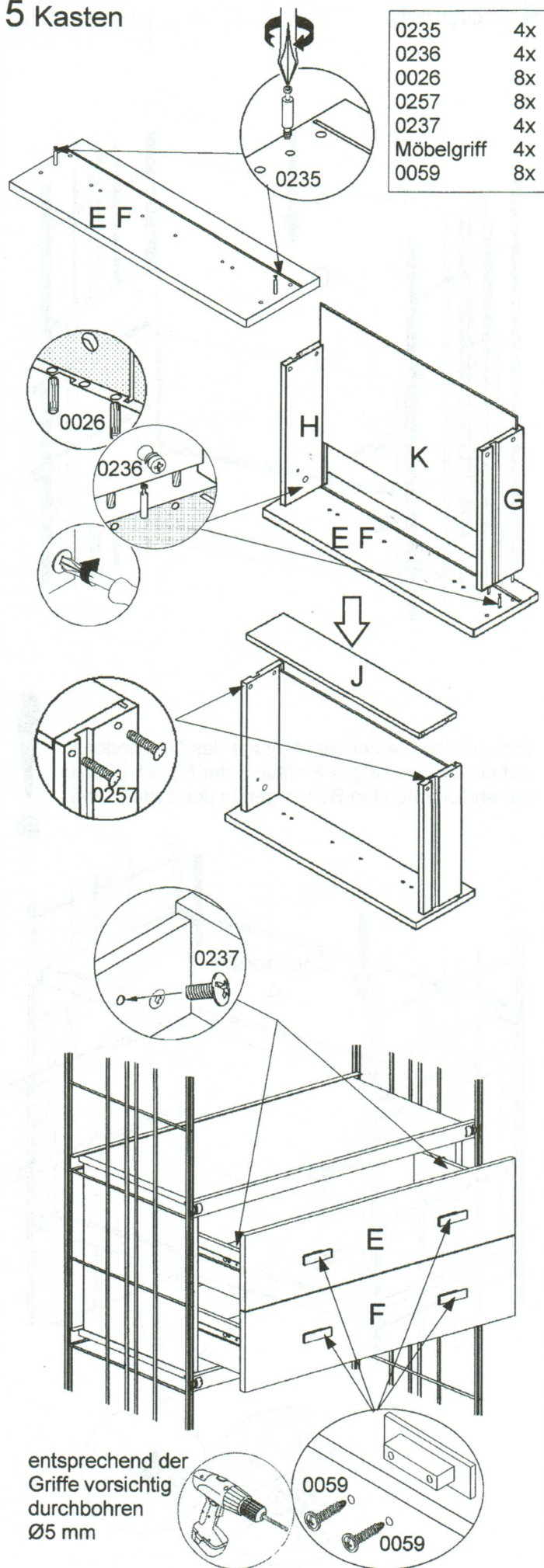

## 6 Stapelvariante

Bei der Kombination von zwei Korpusen schließt der untere Korpus mit dem Unterboden des oberen Korpus ab. Es befindet sich nur ein Boden zwischen den zwei Korpusen. Ein Oberboden mit Rahmen bleibt übrig. Bewahren Sie diesen auf oder nutzen Sie ihn als Regalboden.

