

Modell 7620

Modell 7621

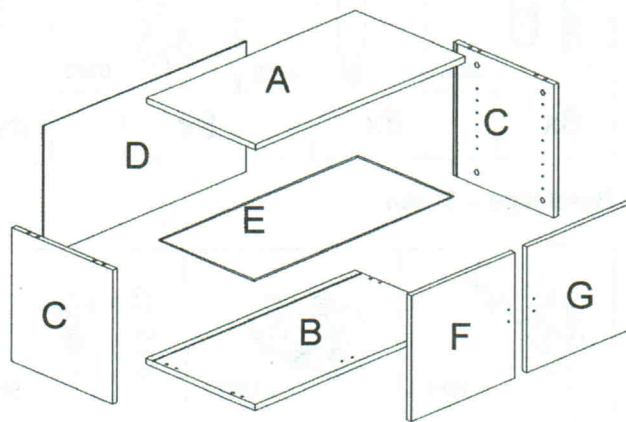
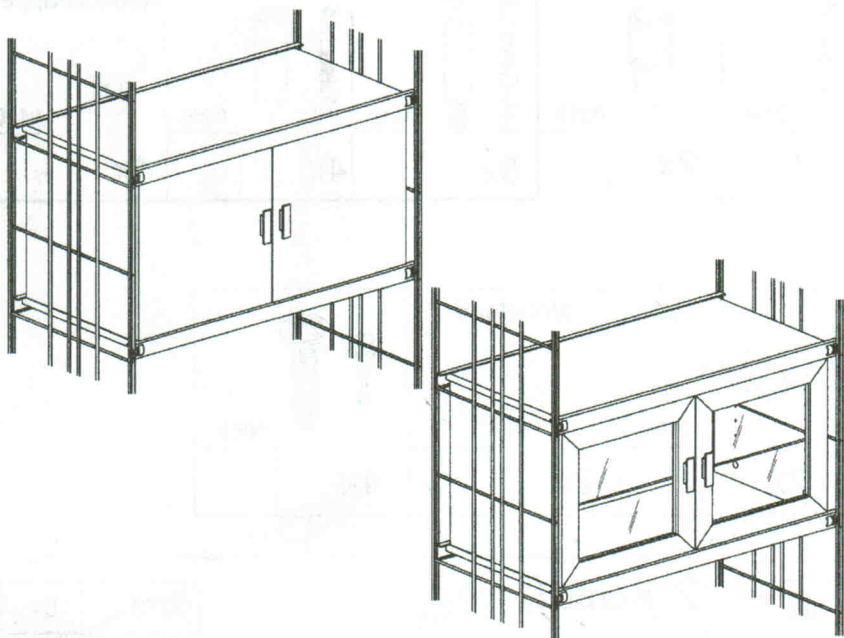

Montagehinweise

Sie haben ein Möbel mit hochwertigen Oberflächen erworben. Das schließt aber eine gewisse Empfindlichkeit der Flächen gegenüber Zerkratzen, Stoß u.ä. nicht aus.

Händeln Sie deshalb die Möbelteile besonders sorgfältig. Vermeiden Sie bei der Montage ein Anstoßen der Kanten und ein Ablegen/Schieben auf rauen, kratzenden Unterlagen.

Farbunterschiede bei Flächen aus Echtholz (Furnier) sind durch natürliches Wachstum bedingt und deshalb kein Reklamationsgrund. Nach längerer Lichteinwirkung erfolgt eine natürliche Farbangleichung.

Nutzen Sie das Möbel ausschließlich zur Aufbewahrung von Gegenständen.

Achtung!

Halten Sie die Reihenfolge der Arbeitsschritte in dieser Montageanleitung genau ein und beachten Sie unbedingt alle detaillierten Angaben!

Schlagen Sie die Holzdübel immer in die Schmalfläche ein und niemals in die Breitfläche!

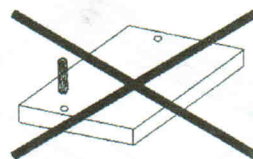
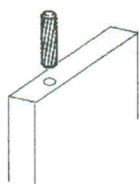

Pflegehinweise!

Die Reinigung der Glas- und Möbelflächen erfolgt mit handelsüblichen, nicht scheuernden Haushalts-Reinigungsmitteln. Verwenden Sie keine Lösemittel bzw. Azeton!

Bauteile	Menge
A Oberboden	1x
B Unterboden	1x
C Seitenwand	2x
D Rückwand	1x
E Einlegeboden	1x
F Tür links	1x
G Tür rechts	1x









Werkzeug

Montageaufwand



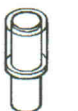

45 min

Beschläge – Korpus

Beschläge – Stapelvariante

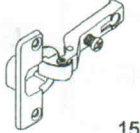
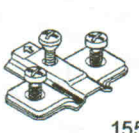
 Ø8x30	 0235	 Ø15	 0008	 0313	 M4-Gewinde 0416	 Hülse M4 0566	 Abdeckkappe 0430
8x	8x	8x	4x	2x	8x	4x	4x

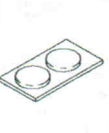
Beschläge – Türen

 1554	 1557	 Ø3,5x13 1562	 0105	 Möbelgriff 2x	 Ø4x30 0059
4x	4x	8x	2x	2x	4x

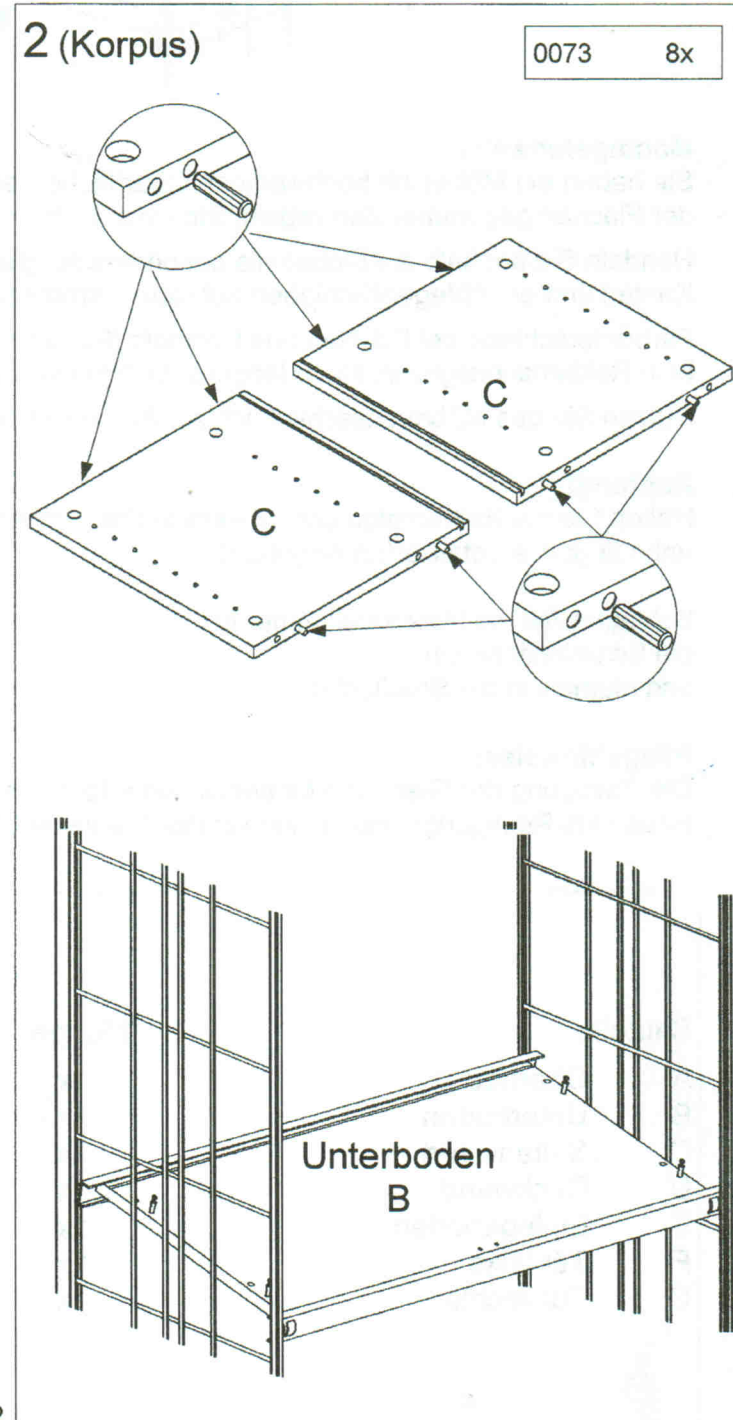
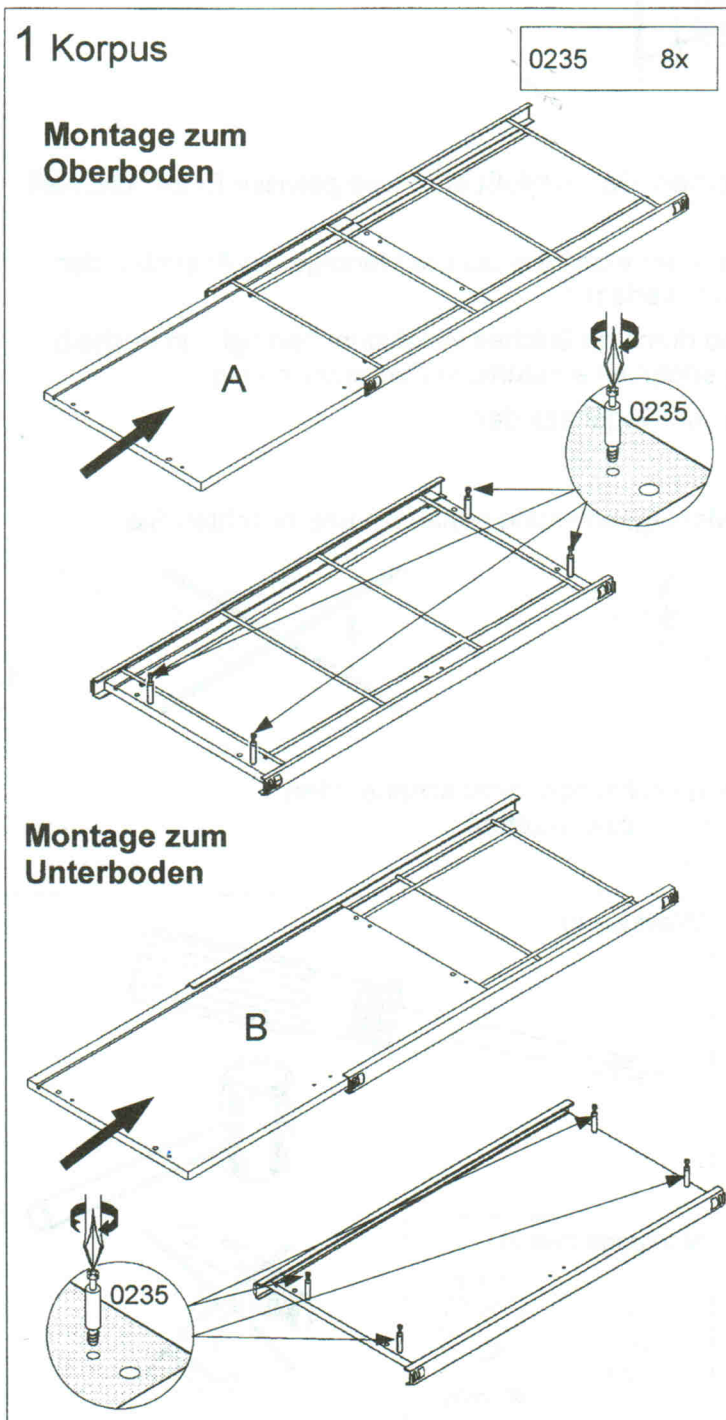

3 (Korpus)

0042 4x

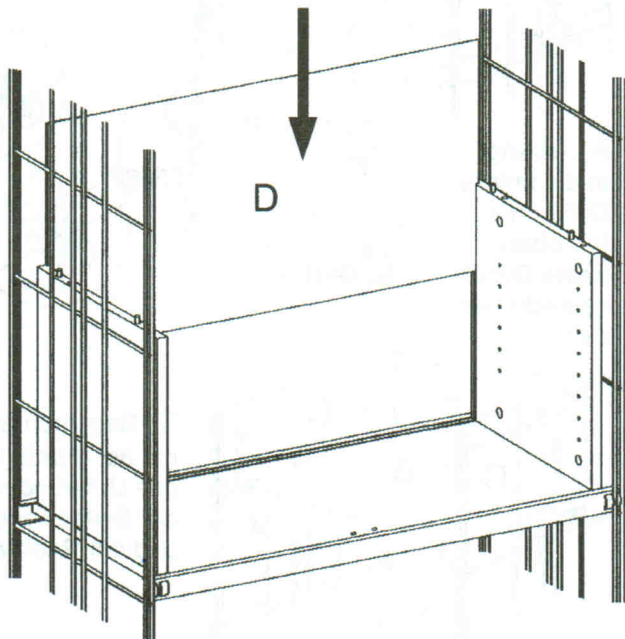
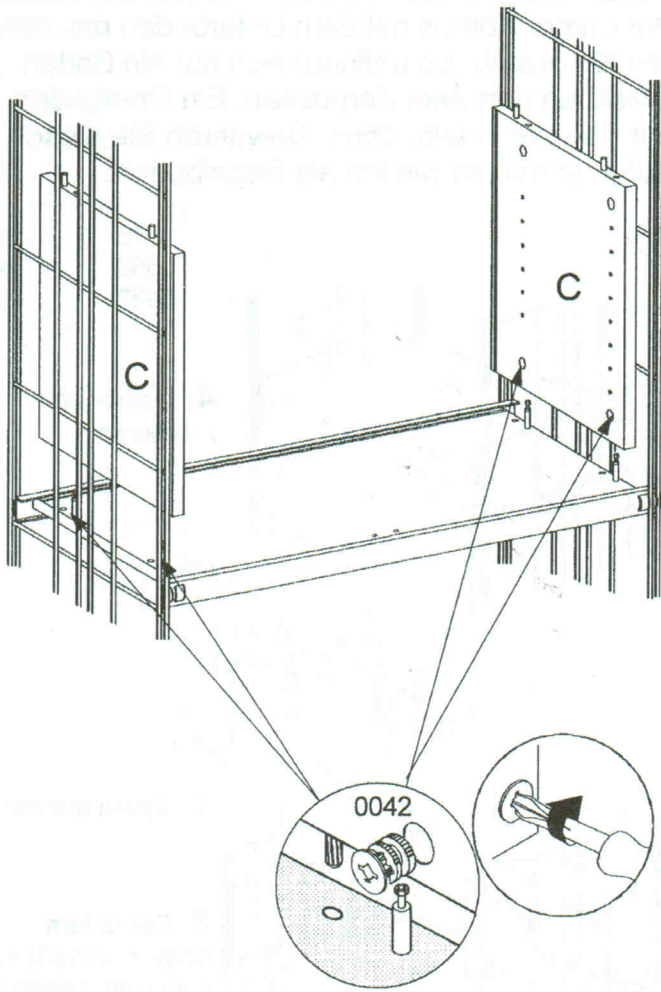

4 (Korpus)

0042 4x
0008 4x
0313 2x

Bitte achten Sie bei der Montage des Oberbodens auf ein gleichmäßiges Einfädeln der Bolzen 0235 in die entsprechenden Bohrungen in der Seitenwand. !

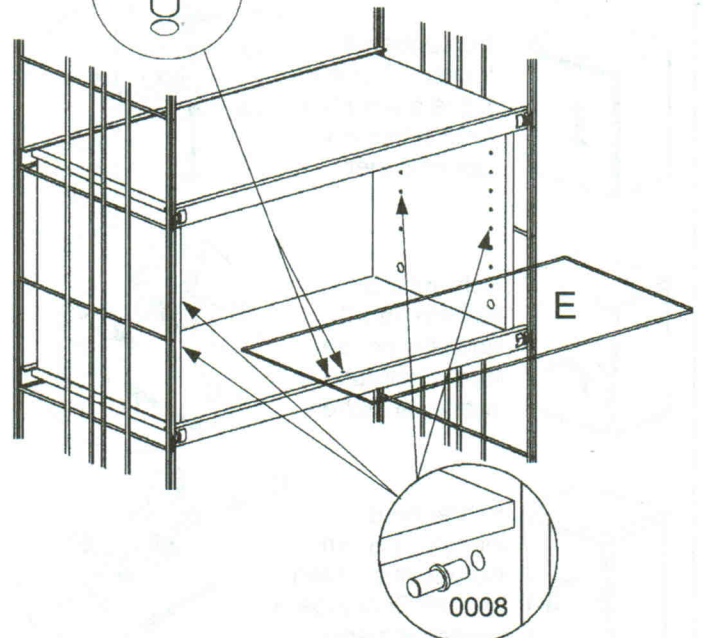
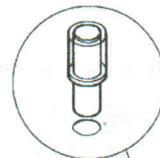
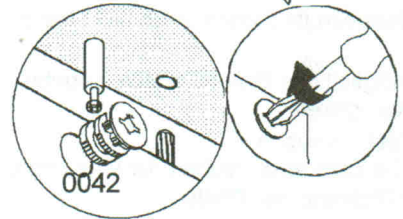
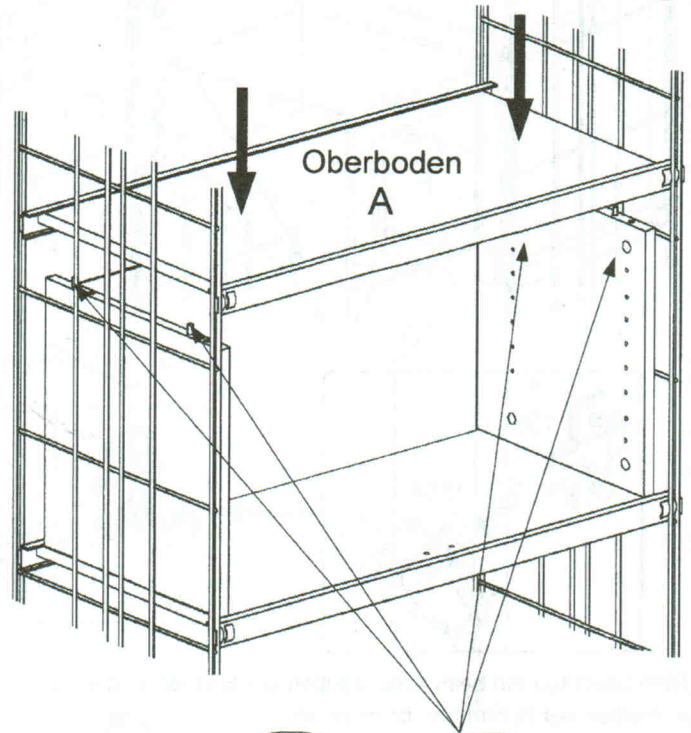

5 Tür

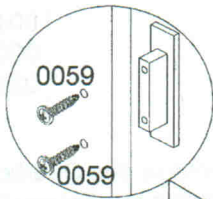

1554	4x
1557	4x
1562	8x
0105	2x
0059	4x
Möbelgriff	2x

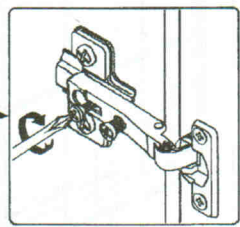
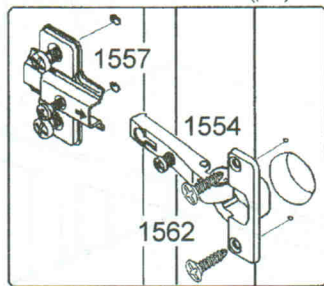
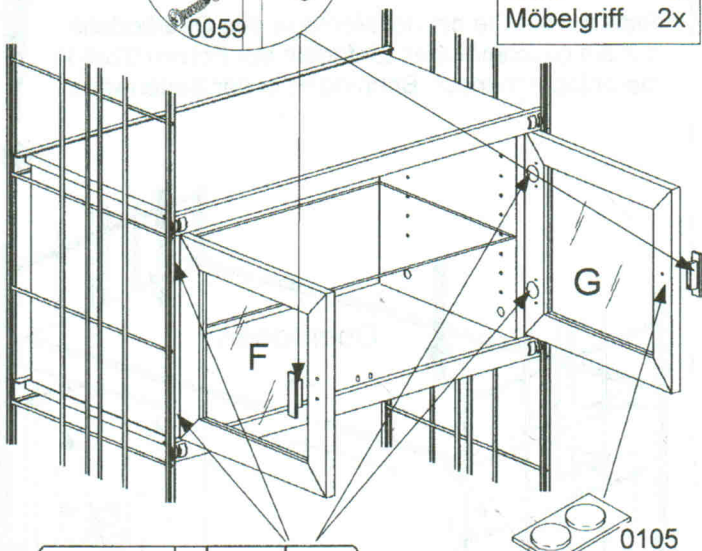

Bitte beachten Sie beim Anschrauben der Bänder an die Tür:

- Position der Schrauben ist markiert
- Beide schrauben eindrehen, noch nicht festziehen
- Rechtwinkligkeit des Bandes prüfen, gegebenenfalls korrigieren
- Danach festschrauben

Beachten Sie beim anschrauben der Grundplatte am Korpus die Richtung des Pfeils

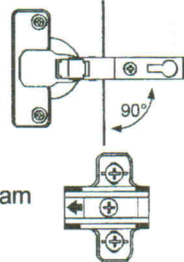

Ausrichten der Türen

Achtung! Beim lösen der Schrauben Tür festhalten

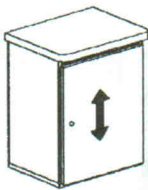

Schrauben A lockern, Tür in der Höhe ausrichten, Schrauben A wieder anziehen.

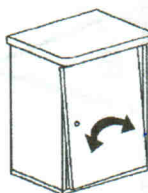
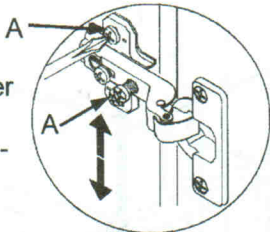

Schraube B lockern mit C nachstellen, danach Schraube B wieder anziehen.

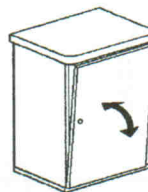
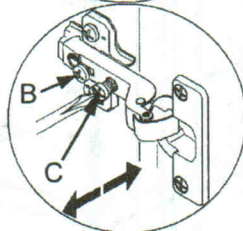

Schraube B lockern Tür am Korpus ausrichten, danach Schraube B wieder anziehen.

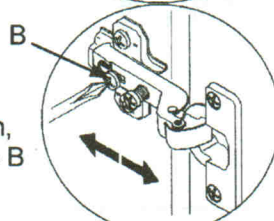

6 Stapelvariante

Bei der Kombination von zwei Korpusen schließt der untere Korpus mit dem Unterboden des oberen Korpus ab. Es befindet sich nur ein Boden zwischen den zwei Korpusen. Ein Oberboden mit Rahmen bleibt übrig. Bewahren Sie diesen auf oder nutzen Sie ihn als Regalboden.

0416	8x
0566	4x
0430	4x

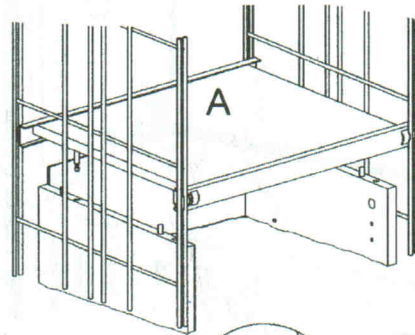

4. Oberboden montieren.

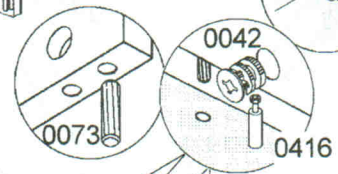

3. Seiten montieren.

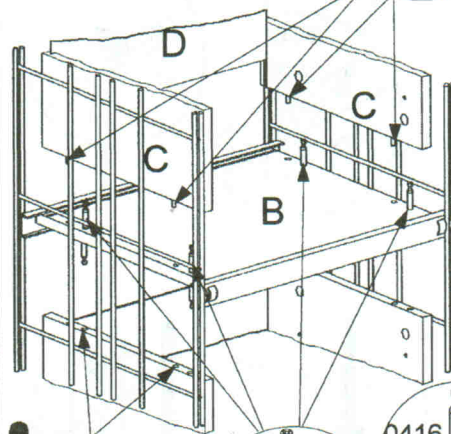

2. Der untere Korpus schließt mit dem Unterboden des oberen Korpus ab.

Achtung
In die untere Seiten dürfen **oben keine Dübel** gesteckt werden.

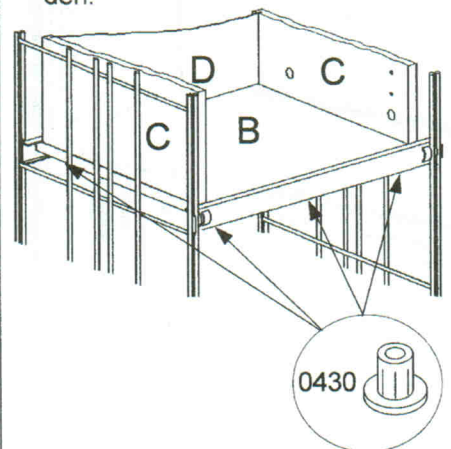
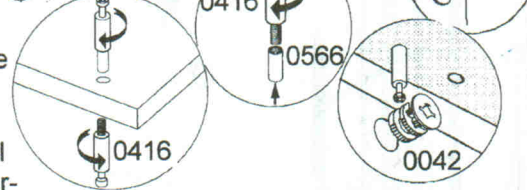

1. Beginnen Sie mit der Montage des Unterbodens, der Seitenwände und der Rückwand.